

Projektor Dell™ 1409X



Uživatelská příručka



Projektor Dell™ 1409X

Uživatelská příručka

Poznámky, upozornění a výstrahy



POZNÁMKA: Slovo POZNÁMKA označuje důležité informace, které vám pomohou projektor lépe používat.



UPOZORNĚNÍ: Slovo UPOZORNĚNÍ upozorňuje na možné poškození hardwaru nebo ztrátu dat a informuje o tom, jak se těmto problémům vyhnout.



POZOR: Výstraha poukazuje na riziko poškození majetku, poranění nebo smrtelného úrazu.

**Informace uvedené v tomto dokumentu podléhají změnám bez upozornění.
© 2008 Dell Inc. Všechna práva vyhrazena.**

Jakákoli reprodukce bez písemného souhlasu společnosti Dell Inc. je přísně zakázána.

Ochranné známky použité v tomto textu: *Dell*, logo *DELL*, *Dimension*, *OptiPlex*, *Dell Precision*, *Latitude*, *Inspiron*, *DellNet*, *PowerApp*, *PowerEdge*, *PowerConnect* a *PowerVault* jsou ochranné známky společnosti Dell Inc.; *DLP* a logo *DLP*® jsou ochranné známky společnosti TEXAS INSTRUMENTS INCORPORATED; *Microsoft* a *Windows* jsou registrované ochranné známky společnosti Microsoft Corporation.

Ostatní ochranné známky a obchodní názvy použité v tomto dokumentu mohou odkazovat na majitele těchto známek, názvů nebo jejich produktů. Společnost Dell Inc. se zříká jakýchkoli nároků na jiné než vlastní obchodní známky a názvy.

Model 1409X

Maj 2008 Rev. A01

Obsah

1	Váš projektor Dell	5
	O vašem projektoru	6
2	Zapojení projektoru	7
	Připojení k počítači	8
	Připojení k počítači pomocí kabelu VGA	8
	Připojení k počítači pomocí kabelu DVI-D	9
	Připojení k počítači pomocí kabelu RS232	10
	Připojení DVD přehrávače	11
	Připojení DVD přehrávače pomocí kabelu S-video	11
	Připojení DVD přehrávače pomocí kompozitního kabelu	12
	Připojení DVD přehrávače pomocí komponentního kabelu	13
	Připojení DVD přehrávače pomocí kabelu HDMI	14
3	Používání projektoru	15
	Zapnutí projektoru	15
	Vypnutí projektoru	15
	Nastavení promítaného obrazu	16
	Zvýšení projektoru	16
	Snížení výšky projektoru	16

Nastavení přiblížení a zaostření obrazu	17
Nastavení velikosti promítaného obrazu	18
Používání ovládacího panelu	19
Používání dálkového ovladače	21
Používání nabídky na obrazovce	22
Hlavní nabídka	23
INPUT SELECT (VÝBĚR VSTUPU)	23
AUTO-ADJUST (AUTOMATICKÁ ÚPRAVA)	23
SET UP (NASTAVENÍ)	24
PICTURE (OBRAZ; v režimu PC)	25
PICTURE (OBRAZ; v režimu Video)	26
DISPLAY (ZOBRAZENÍ; v režimu PC)	27
DISPLAY (ZOBRAZENÍ; v režimu Video)	28
LAMP (LAMPA)	29
LANGUAGE (JAZYK)	30
OTHERS (DALŠÍ)	31
4 Odstraňování problémů s projektorem	34
Výměna lampy	38
5 Technické údaje	40
6 Kontaktní informace společnosti Dell™	44
7 Příloha: Glosář	45

Váš projektor Dell

Váš projektor se dodává s tímto vyobrazeným příslušenstvím. Ujistěte se, že máte vše, a kontaktujte společnost Dell™ v případě, že něco chybí.

Obsah balení

Napájecí kabel

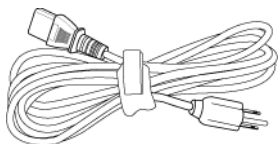

Kabel VGA 1,8 m (VGA na VGA)

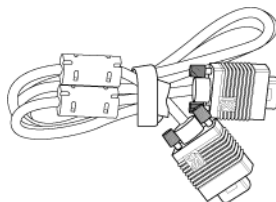

Baterie CR2032



Dálkový ovladač



Disk CD s uživatelskou příručkou a dokumentací

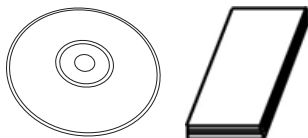

Přenosná brašna

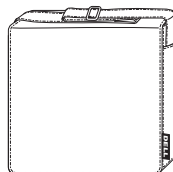

O vašem projektoru

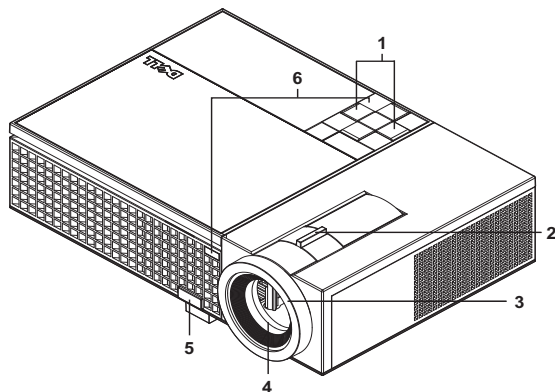

1	Ovládací panel
2	Páčka přiblížení
3	Zaostřovací kroužek
4	Objektiv
5	Polohovací tlačítko
6	Přijímače IR signálu

POZOR: Bezpečnostní pokyny

- 1 Nepoužívejte projektor v blízkosti spotřebičů, které vytvářejí velké množství tepla.
- 2 Nepoužívejte projektor na extrémně prašných místech. Prach může způsobit selhání systému a projektor se automaticky vypne.
- 3 Projektor musí být umístěn na dobře větraném místě.
- 4 Neblokujte větrací průduchy a otvory na projektoru.
- 5 Projektor je třeba používat v předepsaném rozsahu venkovní teploty (5°C až 35°C).



POZNÁMKA: Další informace viz *Příručka s informacemi o systému* dodaná s projektozem.

Zapojení projektoru

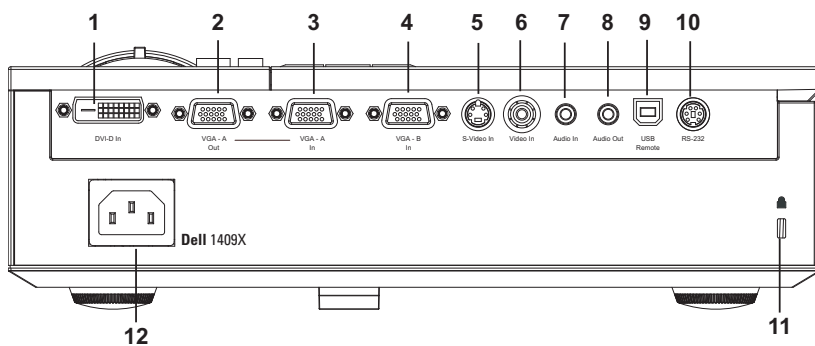

1	Konektor vstupu DVI-D
2	Výstup VGA-A (monitorová smyčka)
3	Konektor vstupu VGA-A (D-sub)
4	Konektor vstupu VGA-B (D-sub)
5	Konektor S-video
6	Konektor kompozitního videa
7	Vstupní audio konektor
8	Výstupní audio konektor
9	Vzdálený konektor USB
10	Konektor RS232
11	Slot pro bezpečnostní kabel
12	Konektor napájení



POZOR: Než začnete provádět jakýkoli postup v tomto oddílu, zajistěte splnění bezpečnostních pokynů na straně strana 6.

Připojení k počítači

Připojení k počítači pomocí kabelu VGA

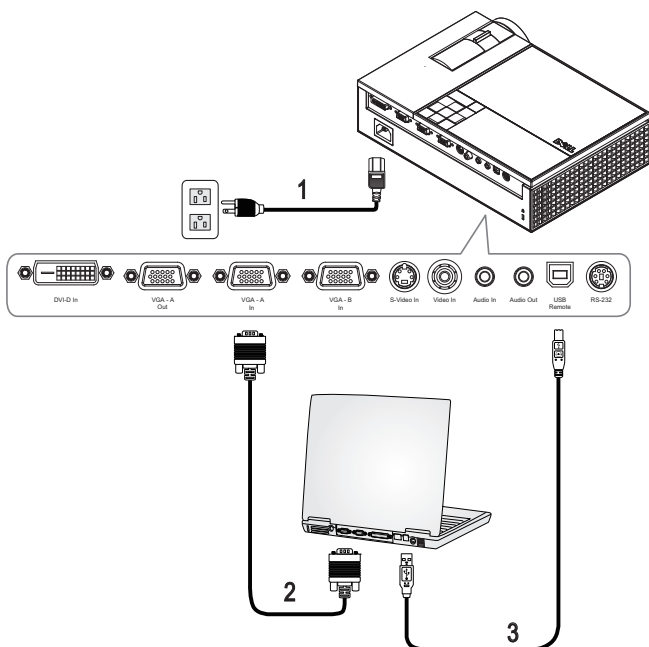

1	Napájecí kabel
2	Kabel VGA na VGA
3	Kabel USB na USB



POZNÁMKA: Společnost Dell nedodává kabel USB.



POZNÁMKA: Chcete-li používat funkce Další stránka a Předchozí stránka na dálkovém ovladači, musí být připojen kabel USB.

Připojení k počítači pomocí kabelu DVI-D

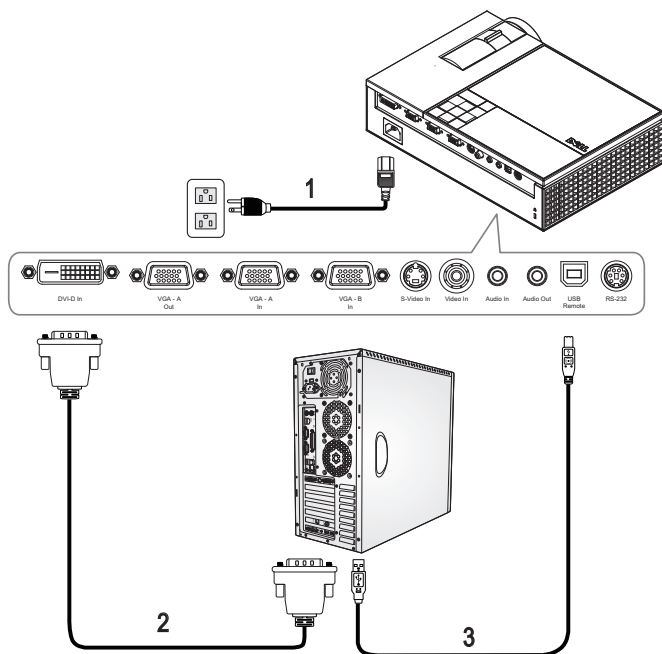

1	Napájecí kabel
2	Kabel DVI-D
3	Kabel USB na USB



POZNÁMKA: Společnost Dell kabely USB a DVI-D nedodává.

Připojení k počítači pomocí kabelu RS232

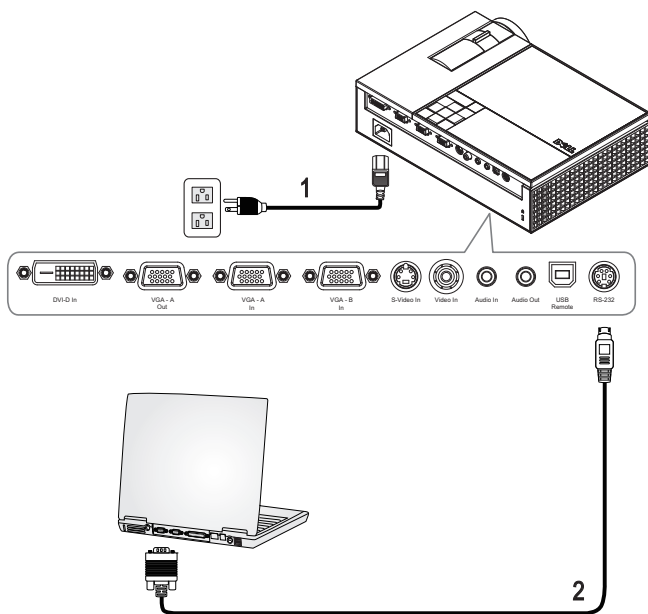

1	Napájecí kabel
2	Kabel RS232



POZNÁMKA: Společnost Dell kabel RS232 nedodává. Při výběru kabelu a softwaru pro dálkové ovládání RS232 vám pomůže odborný instalátor.

Připojení DVD přehrávače

Připojení DVD přehrávače pomocí kabelu S-video

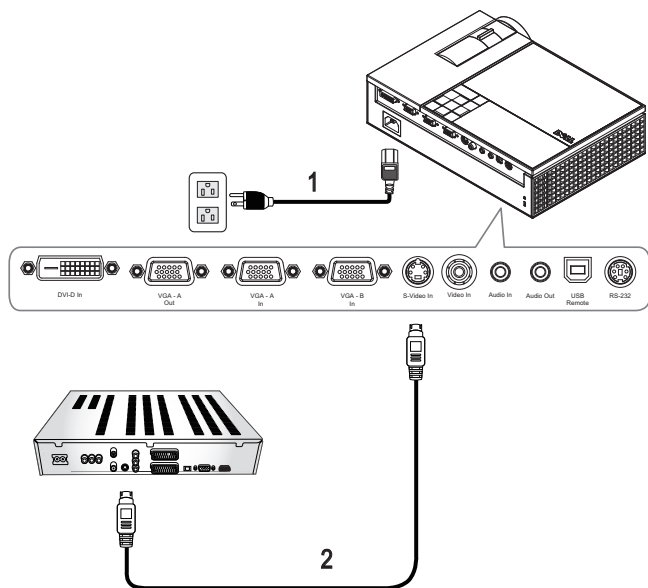

1	Napájecí kabel
2	Kabel S-video

POZNÁMKA: Společnost Dell kabel S-video nedodává. Můžete zakoupit prodlužovací kabel S-Video (50/100 stop) na webu společnosti Dell.

Připojení DVD přehrávače pomocí kompozitního kabelu

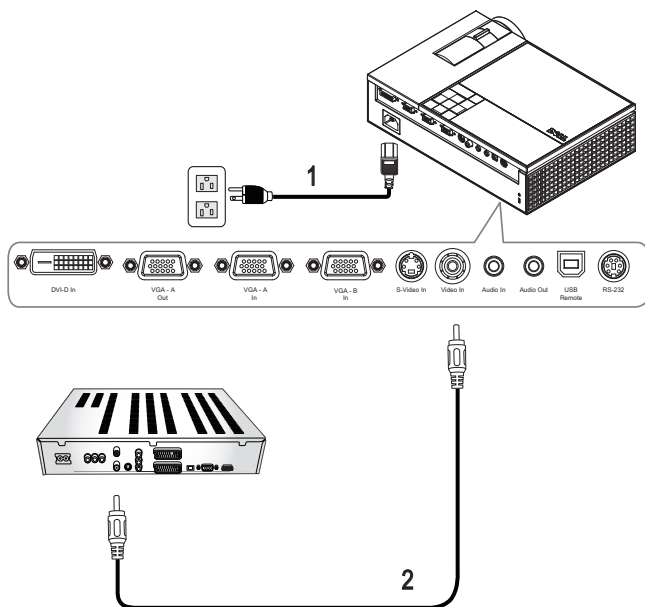

1	Napájecí kabel
2	Kompozitní video kabel

POZNÁMKA: Společnost Dell kompozitní kabel nedodává. Můžete zakoupit prodlužovací kompozitní video kabel (50/100 stop) na webu společnosti Dell.

Připojení DVD přehrávače pomocí komponentního kabelu

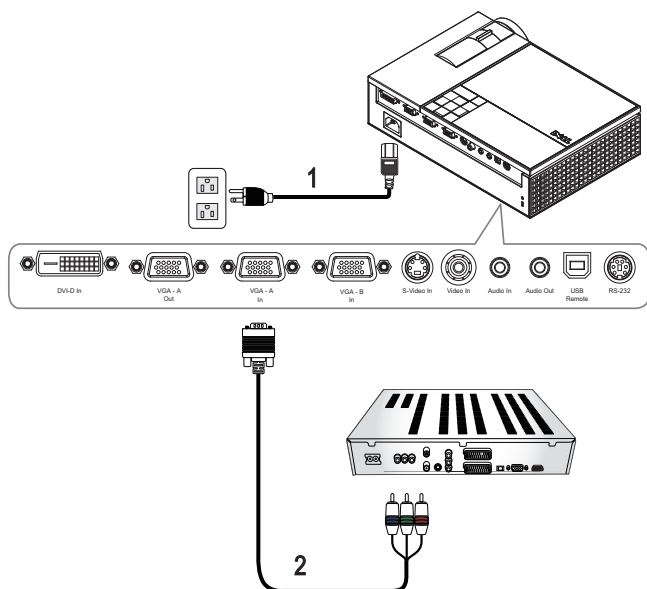

1	Napájecí kabel
2	Kabel VGA na YPbPr

POZNÁMKA: Společnost Dell kabel VGA na YPbPr nedodává. Můžete zakoupit prodlužovací kabel VGA na YPbPr (50/100 stop) na webu společnosti Dell.

Připojení DVD přehrávače pomocí kabelu HDMI

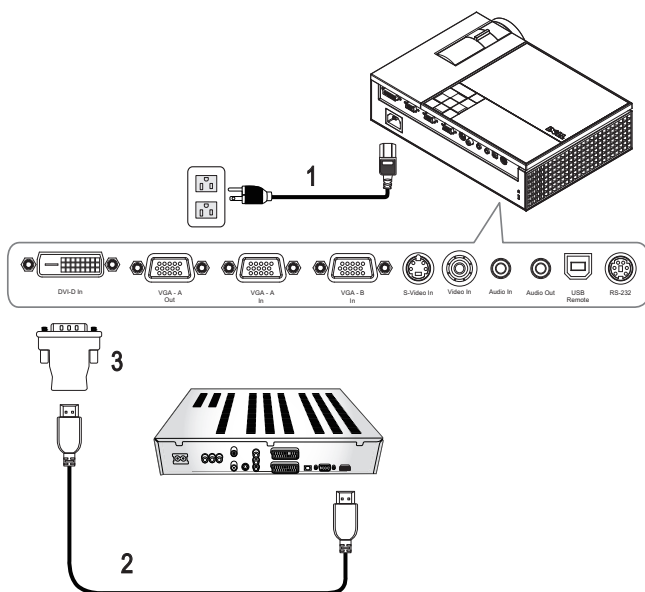

1	Napájecí kabel
2	Kabel HDMI
3	Adaptér DVI-D

 **POZNÁMKA:** Společnost Dell kabel HDMI a adaptér DVI-D nedodává.

Používání projektoru

Zapnutí projektoru

 **POZNÁMKA:** Zapněte projektor dříve, než zapnete zdroj signálu. Indikátor **Napájení** bude až do stisknutí modře blikat.

- 1 Sejměte kryt objektivu.
- 2 Zapojte napájecí kabel a příslušné kabely pro přenos signálu. Informace o zapojení projektoru najdete v části "Zapojení projektoru" na straně 7.
- 3 Stiskněte tlačítko **Power (Napájení)** (viz "Používání ovládacího panelu" na straně 19 informace o umístění tlačítka **Power (Napájení)**).
- 4 Zapněte zdroj signálu (počítač, DVD přehrávač atd.). Projektor automaticky detekuje zdroj.
- 5 Po zapnutí napájení se zobrazí logo společnosti Dell po dobu 30 sekund.

Jestliže se zobrazí nápis "**Searching for signal... (Hledání signálu...)**", ujistěte se, že jsou příslušné kabely pro přenos signálu správně připojeny.

Jestliže je připojeno více zdrojů signálu, použijte tlačítko **Source (Zdroj)** na dálkovém ovladači nebo na ovládacím panelu a zvolte požadovaný vstup.

Vypnutí projektoru

 **UPOZORNĚNÍ:** Odpojte projektor ze sítě po provedení následujícího správného postupu vypínání.

- 1 Stiskněte tlačítko **Power (Napájení)**.
- 2 Stiskněte znovu tlačítko **Power (Napájení)**. Chladicí ventilátory poběží přibližně 90 sekund.
- 3 Chcete-li vypnout projektor rychle, stiskněte tlačítko **Power (Napájení)**, když ventilátory chlazení projektoru ještě běží.

 **POZNÁMKA:** Před dalším zapnutím projektoru počkejte 60 sekund, aby se stabilizovala vnitřní teplota.

- 4 Odpojte napájecí kabel ze zásuvky a od projektoru.

POZNÁMKA: Stisknete-li tlačítko **Power (Napájení)**, když je projektor spuštěný, na obrazovce se zobrazí zpráva "**Press Power Button To Turn Off Projector (Vypněte projektor stisknutím tlačítka napájení)**". Chcete-li zprávu vymazat, stiskněte tlačítko **Menu (Nabídka)** na hlavním panelu nebo zprávu ignorujte; zpráva za 5 sekund zmizí.

Nastavení promítaného obrazu

Zvýšení projektoru

- 1 Stiskněte **Elevator (Polohovací)** tlačítko.
- 2 Zvedněte projektor do požadovaného zobrazovacího úhlu, poté uvolněte tlačítko a zajistěte podpěrnou nohu v požadované pozici.
- 3 Chcete-li jemně doladit zobrazovací úhel, použijte adjustační kolečko náklonu.

Snížení výšky projektoru

- 1 Stiskněte **polohovací** tlačítko.
- 2 Snižte projektor, poté uvolněte tlačítko a zajistěte podpěrnou nohu v požadované pozici.

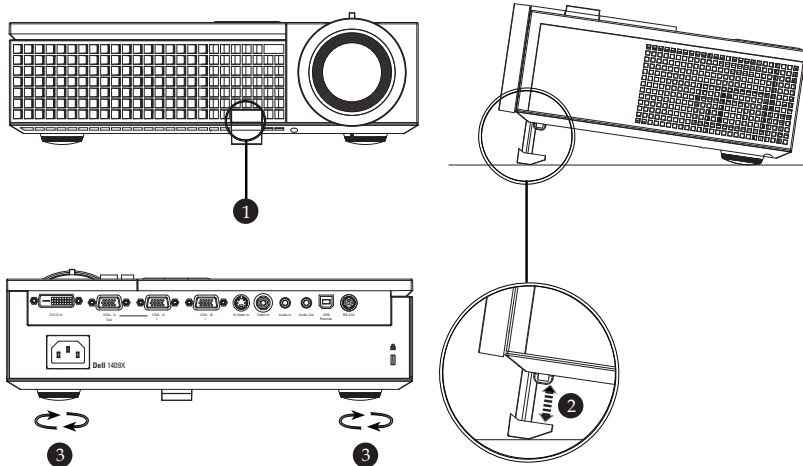

1	Polohovací tlačítko
2	Podpěrná noha
3	Adjustační kolečko náklonu

Nastavení přiblížení a zaostření obrazu

⚠ POZOR: Dříve než budete s projektorem pohybovat, ujistěte se, že objektiv přiblížení a podpěrná noha jsou zcela zasunuty. Vyhnete se tak poškození projektoru.

1 Chcete-li obraz přiblížit nebo oddálit, otáčejte páčkou přiblížení.

2 Otáčejte zaostřovacím kroužkem tak dlouho, až je obraz ostrý. Projektor dokáže zaostřit na vzdálenosti 1,0 až 12 m.

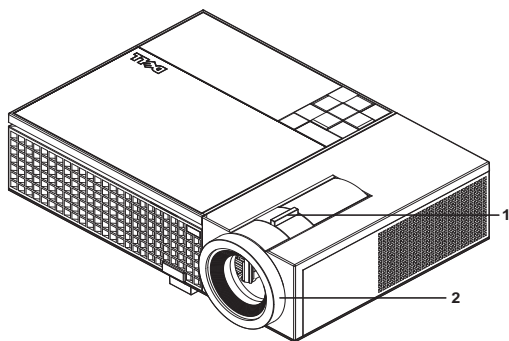

1	Páčka přiblížení
2	Zaostřovací kroužek

Nastavení velikosti promítaného obrazu

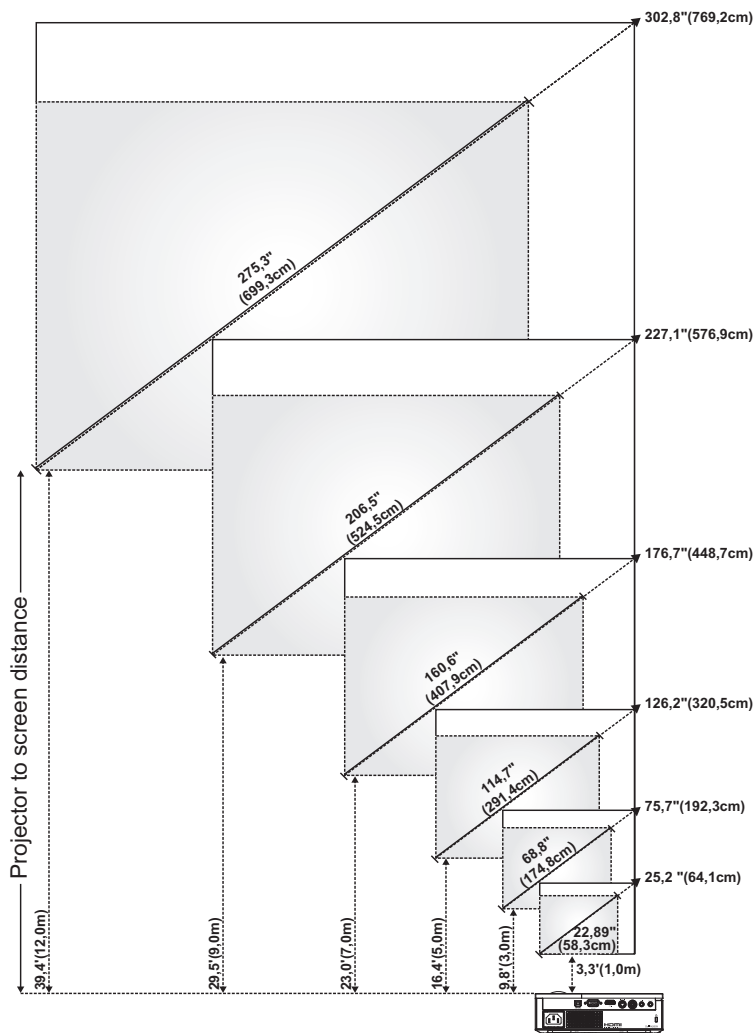

Obraz (diagonální)	Max.	25,2" (64,1 cm)	75,7" (192,3 cm)	126,2" (320,5 cm)	176,7" (448,7 cm)	227,1" (576,9 cm)	302,8" (769,2 cm)
	Min.	22,89" (58,3 cm)	68,8" (174,8 cm)	114,7" (291,4 cm)	160,6" (407,9 cm)	206,5" (524,5 cm)	275,3" (699,3 cm)
Velikost obrazu	Max. (ŠxV)	20,2" X 15,1"	60,6" X 45,4"	101,0" X 75,7"	141,3" X 106"	181,7" X 136,3"	242,3" X 181,7"
		(51,3 cm X 38,5 cm)	(153,8 cm X 115,4 cm)	(256,4 cm X 192,3 cm)	(359,0 cm X 269,2 cm)	(461,5 cm X 346,2 cm)	(615,4 cm X 461,5 cm)
	Min. (ŠxV)	18,3" X 13,7"	55,1" X 41,3"	91,8" X 68,8"	128,5" X 96,4"	165,2" X 123,9"	220,3" X 165,2"
		(46,5 cm X 34,9 cm)	(139,9 cm X 104,9 cm)	(233,1 cm X 174,8 cm)	(326,3 cm X 244,8 cm)	(419,6 cm X 314,7 cm)	(559,4 cm X 419,6 cm)
Hd	Max.	2,27" (5,8 cm)	6,81" (17,3 cm)	11,36" (28,8cm)	15,9" (40,4 cm)	20,44" (51,9 cm)	27,26" (69,2 cm)
	Min.	2,06" (5,2 cm)	6,19" (15,7 cm)	10,32" (26,2 cm)	14,45" (36,7 cm)	18,58" (47,2 cm)	24,78" (62,9 cm)
Vzdálenost		3,3' (1,0 m)	9,8' (3,0 m)	16,4' (5,0 m)	23,0' (7,0 m)	29,5' (9,0 m)	39,4' (12,0 m)



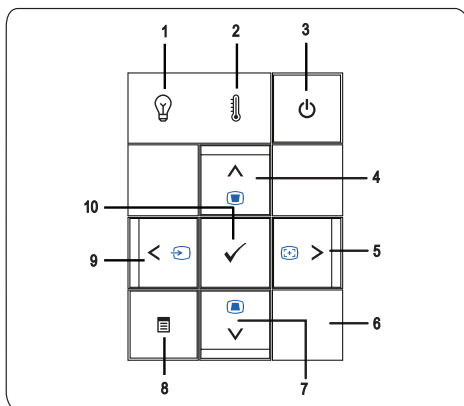

* Tento graf má pouze informativní charakter.

Používání ovládacího panelu



1 Indikátor problému s lampou LAMP

V případě, že indikátor LAMP (Lampa) bez přerušení svítí oranžově, vyměňte lampu. Pokud indikátor LAMP (Lampa) bliká oranžově, došlo k selhání ovladače lampy nebo barevného disku a projektor se automaticky vypíná. Jestliže problém přetrvává, kontaktujte společnost Dell™.

2	Indikátor překročení teploty TEMP	<ul style="list-style-type: none"> • Pokud indikátor TEMP (Teplota) svítí oranžově, znamená to, že došlo k přehřátí projektoru, lampy nebo ovladač lampy. Displej se automaticky vypne. Po vychladnutí projektoru zkuste opět displej zapnout. Jestliže problém přetrvává, kontaktujte společnost Dell™. • Když indikátor TEMP (Teplota) bliká oranžově, znamená to, že ventilátor nebo barevný disk nefunguje, a projektor se automaticky vypíná. Jestliže problém přetrvává, kontaktujte společnost Dell™.
3	Napájení	Zapíná a vypíná projektor. Podrobnější informace najdete v částech "Zapnutí projektoru" na straně 15 a "Vypnutí projektoru" na straně 15.
4	Up  / Keystone adjustment (Nahoru / Úprava lichoběžníkového zkreslení)	Stisknutím můžete vybírat položky nabídky OSD (On Screen Display). Upravuje zkreslení obrazu způsobené nakloněním projektoru. (+40/-35 stupňů)
5	Right  / Auto Adjust (Vpravo / Automatická úprava)	Stisknutím upravíte nastavení OSD. Stisknutím tlačítka můžete synchronizovat projektor se vstupním zdrojem. Auto Adjust (Automatická úprava) nefunguje, je-li zobrazena nabídka na obrazovce (OSD).
6	Infračervený snímač	Nasměrujte dálkový ovladač na přijímač signálu IR a stiskněte tlačítko.
7	Down  / Keystone adjustment (Dolů / úprava lichoběžníkového zkreslení)	Stisknutím vyberete položky OSD. Upravuje zkreslení obrazu způsobené nakloněním projektoru. (+40/-35 stupňů)
8	Nabídka	Stisknutím aktivujete nabídku OSD. K navigaci v rámci nabídky použijte směrová tlačítka a tlačítko Menu (Nabídka) .
9	Left  / Source (Vlevo / Zdroj)	Stisknutím upravíte nastavení OSD. Stisknutím tlačítka můžete přepínat mezi digitálním zdrojem RGB, analogovým zdrojem RGB, kompozitním zdrojem, komponentním zdrojem (YPbPr prostřednictvím VGA) a zdroji S-video v případě, že je k projektoru připojeno více zdrojů signálu.
10	Enter	Stisknutím tlačítka Enter potvrdíte výběr.

Používání dálkového ovladače

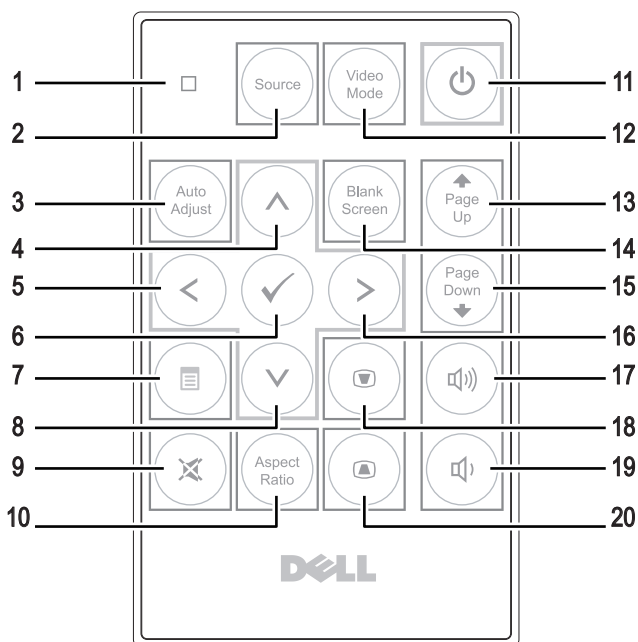

1	Indikátor LED	Indikátor LED.
2	Source (Zdroj)	Slouží k přepínání mezi digitálním RGB signálem, analogovým RGB signálem, kompozitním signálem, signálem S-video a komponentním signálem (YPbPr prostřednictvím VGA).
3	Auto adjust (Automatická úprava)	Stisknutím tlačítka můžete synchronizovat projektor se vstupním zdrojem. Automatická úprava nebude fungovat, jestliže je zobrazena nabídka OSD.
4	Tlačítko nahoru (▲)	Stisknutím vyberte položku v nabídce OSD.
5	Tlačítko vlevo (◀)	Stisknutím upravíte nastavení OSD.
6	Enter	Stisknutím tlačítka Enter potvrdíte výběr.
7	Menu (Nabídka)	Stisknutím aktivujete nabídku OSD.
8	Tlačítko dolů (▼)	Stisknutím vyberte položku v nabídce OSD.
9	Mute (Vypnutí zvuku)	Chcete-li vypnout nebo zapnout reproduktor projektoru, stiskněte tlačítko vypnutí zvuku.
10	Aspect ratio (Poměr stran)	Stisknutím změníte poměr stran zobrazeného obrazu.

11	Power (Napájení)	Slouží k zapnutí a vypnutí projektoru. Podrobnější informace najdete v částech "Zapnutí projektoru" na straně 15 a "Vypnutí projektoru" na straně 15.
12	Video Mode (Režim videa)	Mikroprojektor Dell™ 1409X má přednastavené konfigurace optimalizované pro zobrazování dat (počítačová grafika) nebo video (filmy, hry atd.). Tlačítkem Video Mode (Režim videa) můžete volit mezi následujícími režimy: PC mode (PC) , Movie mode (Film) , Game Mode (Hry) , sRGB nebo CUSTOM mode (Uživatelský režim) (umožňuje nastavit a uložit vlastní nastavení). Aktuální zobrazovací režim zobrazíte jedním stisknutím tlačítka Video Mode (Režim videa) . Opětovným stisknutím tlačítka Video Mode (Režim videa) můžete přepínat mezi režimy zobrazení.
13	Page up (O stránku nahoru) ⬆️	Stisknutím tohoto tlačítka přejdete o stranu zpět.
14	Blank screen (Bez obrazu)	Stisknutím skryjete/obnovíte obraz.
15	Page down (O stránku dolů) ⬇️	Stisknutím tohoto tlačítka přejdete na další stranu.
16	Pravé tlačítko ⏪	Stisknutím upravíte nastavení OSD.
17	Volume up (Zvýšit hlasitost)	Stisknutím tohoto tlačítka hlasitost zvýšíte.
18	Keystone adjustment (Úprava lichoběžníkového zkreslení)	Upravuje zkreslení obrazu způsobené nakloněním projektoru. (+40/-35 stupňů)
19	Volume down (Snižit hlasitost)	Stisknutím tlačítka hlasitost snížíte.
20	Keystone adjustment (Úprava lichoběžníkového zkreslení)	Upravuje zkreslení obrazu způsobené nakloněním projektoru. (+40/-35 stupňů)

Používání nabídky na obrazovce

Projektor má mnohojazyčné nabídky na obrazovce (OSD), které lze zobrazit bez ohledu na to, zda je vstupní zdroj zapojený.

Chcete-li procházet karty v hlavní nabídce, stiskněte tlačítka ⏪ nebo ⏩ na ovládacím panelu projektoru nebo na dálkovém ovladači. Chcete-li přejít do podnabídky, stiskněte tlačítko **Enter** na ovládacím panelu projektoru nebo na dálkovém ovladači.

Chcete-li vybrat volbu, stiskněte tlačítko ⬆️ nebo ⬇️ na ovládacím panelu projektoru nebo na dálkovém ovladači. Barva se změní na tmavě modrou. Vybraná položka změní barvu na tmavě modrou. Pomocí ⏪ nebo ⏩ na ovládacím panelu

nebo na dálkovém ovladači upravte nastavení.

Chcete-li přejít do hlavní nabídky, přejděte na kartu Back (Zpět) a stiskněte tlačítko **Enter** na ovládacím panelu nebo na dálkovém ovladači.

Chcete-li ukončit nabídku OSD, přejděte na kartu EXIT (Konec) a stiskněte tlačítko **Enter** nebo stiskněte tlačítko **Menu (Nabídka)** na ovládacím panelu nebo na dálkovém ovladači.

Hlavní nabídka



INPUT SELECT (VÝBĚR VSTUPU)

Nabídka Input Select (Výběr vstupu) umožňuje vybrat vstupní zdroj projektoru.

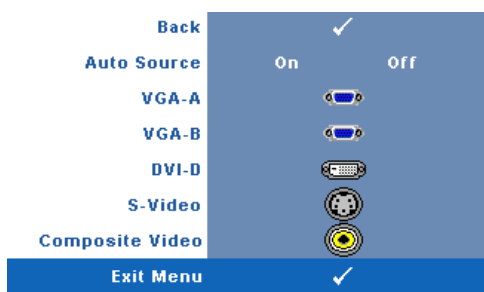

AUTO SOURCE (AUTOMATICKÉ VYHLEDÁVÁNÍ ZDROJOVÉHO SIGNÁLU)

—Volbou **On (Zapnuto)** (výchozí nastavení) zapnete autodetekci dostupných vstupních signálů. Stisknete-li tlačítko **Source (Zdroj)**, když je projektor zapnutý, automaticky vyhledá další dostupný vstupní signál. Stisknete-li tlačítko **Source (Zdroj)**, když je režim

Auto Source (Automatický zdroj) nastaven na **Off (Vypnuto)**, můžete ručně vybrat vstupní signál.

VGA-A—Při stisknutí tlačítka **Enter** bude rozpoznán signál VGA-A.

VGA-B—Při stisknutí tlačítka **Enter** bude rozpoznán signál VGA-B.

DVI-D—Při stisknutí tlačítka **Enter** bude rozpoznán signál DVI-D.

S-VIDEO—Při stisknutí tlačítka **Enter** bude rozpoznán signál S-Video.

COMPOSITE VIDEO (KOMPOZITNÍ VIDEO)—Při stisknutí tlačítka **Enter** bude rozpoznán signál kompozitního videa.

AUTO-ADJUST (AUTOMATICKÁ ÚPRAVA)

Auto Adjustment in Progress...

Funkce Auto Adjust (Automatická úprava) automaticky upravuje nastavení **FREQUENCY (FREKVENCE)** a **TRACKING (STABILIZACE)** v režimu PC. Když funkce Auto Adjustment (Automatická úprava) probíhá, na obrazovce se zobrazí následující zpráva "**Auto Adjustment in Progress...**"

(Probíhá automatická úprava...)"

SET UP (NASTAVENÍ)

Obsahuje nastavení **V. Keystone (Oprava lichoběžníkového zkreslení)**, **Auto Keystone (Automatická oprava lichoběžníkového zkreslení)**, **Projector Mode (Režim projektoru)**, **Aspect Ratio (Poměr stran)** a **Projector Info (Informace o projektoru)**.

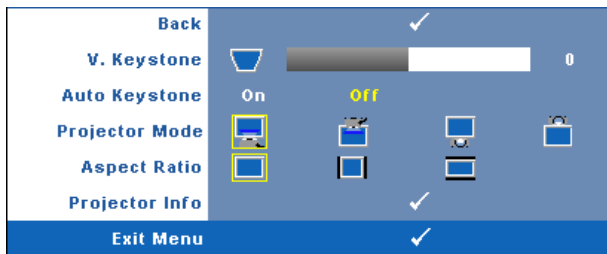





V. KEYSTONE (OPRAVA LICHOBĚŽNÍKOVÉHO ZKRESLENÍ)—Upraví lichoběžníkové zkreslení obrazu způsobené nakláněním projektoru.



AUTO KEYSTONE (AUTOMATICKÁ ÚPRAVA LICHOBĚŽNÍKOVÉHO ZKRESLENÍ)—

Upravuje zkreslení obrazu způsobené nakloněním projektoru.

PROJECTOR MODE (REŽIM PROJEKTORU)—Umožňuje vybrat režim projektoru v závislosti na jeho umístění.

-  Front Projection-Desktop (Zepředu – stolní provedení) – toto je výchozí volba.
-  Front Projection-Ceiling Mount (Zepředu – montáž na strop) – zobrazení je směrově obráceno podle osy y pro případ, kdy je zařízení zavěšeno na stropě.
-  Rear Projection-Desktop (Zezadu – stolní provedení) – zobrazení je směrově obráceno pro projekci ze zadu na průsvitné plátno.
-  Rear Projection-Ceiling Mount (Zezadu – montáž na strop) – zobrazení je směrově obráceno podle osy x i y. Můžete promítat ze zadu na průsvitné plátno z projektoru zavěšeného na stropě.

ASPECT RATIO (POMĚR STRAN)—Umožňuje nastavit poměr stran.

-  Original (Původní) — Vstupní signál bude upraven tak, aby odpovídal promítací ploše a zároveň aby byl zachován poměr stran vstupního zdroje.
-  4:3 — Zdroj bude upraven tak, aby odpovídal obrazu.
-  Wide (Široký) — Zdroj bude upraven tak, aby odpovídal šířce obrazu.

Formát Wide (Široký) nebo 4:3 použijte v těchto případech:

- rozlišení počítače je vyšší než XGA
- Komponentní kabel (720p/1080i/1080p)

PROJECTOR INFO (INFORMACE O PROJEKTORU)—Zobrazí název modelu projektoru, přednastavený zdroj vstupu a sériové číslo projektoru (PPID#).

PICTURE (OBRAZ; v režimu PC)

Pomocí nabídky **Picture (Obraz)** můžete upravit nastavení zobrazení vašich projektorů. Nabídka Picture (Obraz) obsahuje následující volby:

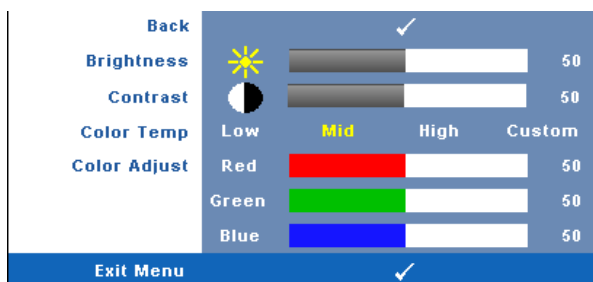

BRIGHTNESS (JAS)—Tlačítka ⏪ a ⏩ upravte jas obrazu.

CONTRAST (KONTRAST)—Tlačítka ⏪ a ⏩ upravte kontrast zobrazení.

COLOR TEMP (TEPLOTA BAREV)—Umožňuje upravit teplotu barev. Čím je teplota barev vyšší, tím obraz vypadá chladnější; čím je teplota barev nižší, tím obraz vypadá teplejší. Po nastavení hodnot v nabídce **Color Adjust (Úpravy barev)** je aktivován režim Custom (Vlastní). Hodnoty jsou uloženy v režimu Custom (Vlastní).

COLOR ADJUST (ÚPRAVY BAREV)—Umožňuje ručně upravovat červenou, zelenou a modrou.

PICTURE (OBRAZ; v režimu Video)

Pomocí nabídky **Picture (Obraz)** můžete upravit nastavení zobrazení vašich projektorů. Nabídka Picture (Obraz) obsahuje následující volby:

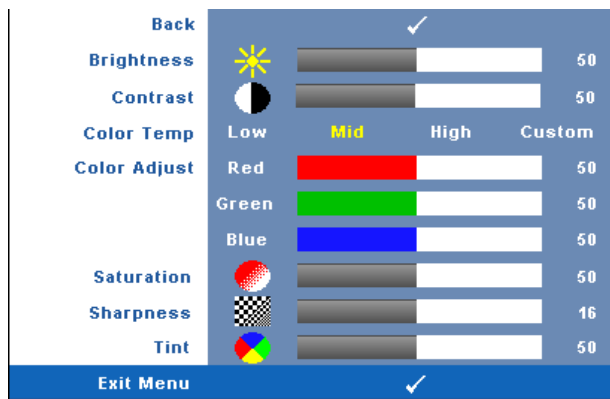

BRIGHTNESS (JAS)—Tlačítka ◀ a ▶ upravte jas obrazu.

CONTRAST (KONTRAST)—Tlačítka ◀ a ▶ upravte kontrast zobrazení.

COLOR TEMP (TEPLOTA BAREV)—Umožňuje upravit teplotu barev. Čím je teplota barev vyšší, tím obraz vypadá chladnější; čím je teplota barev nižší, tím obraz vypadá teplejší. Po nastavení hodnot v nabídce **Color Adjust (Úpravy barev)** je aktivován režim Custom (Uživatelský). Hodnoty jsou uloženy v režimu Custom (Uživatelský).

COLOR ADJUST (ÚPRAVY BAREV)—Umožňuje ručně upravovat červenou, zelenou a modrou.

SATURATION (SYTOST)—Umožňuje upravit zdroj videa a zdroj videa z černobílého režimu do sytější barevného režimu. Stisknutím tlačítka ◀ snížíte nasycení barev v obraze a stisknutím tlačítka ▶ zvýšíte nasycení barev v obraze.

SHARPNESS (OSTROST)—Stisknutím tlačítka ◀ snížíte ostrost a stisknutím tlačítka ▶ ostrost zvýšíte.

TINT (ODSTÍN)—Stisknutím tlačítka ◀ zvýšíte množství zelené v obraze a stisknutím tlačítka ▶ zvýšíte množství červené (tento výběr je k dispozici pouze pro signál NTSC).

DISPLAY (ZOBRAZENÍ; v režimu PC)

Pomocí nabídky **Display (Zobrazení)** můžete upravit nastavení zobrazení vašich projektorů. Nabídka Picture (Obraz) obsahuje následující volby:

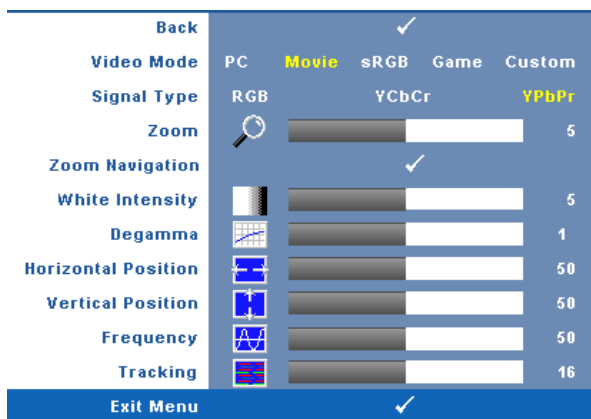

VIDEO MODE (REŽIM VIDEO)—Umožňuje optimalizovat režim zobrazení projektoru: **PC** (Počítač), **Movie (Film)**, **sRGB** (poskytuje přesnější podání barev), **Game (Hry)** a **Custom (Uživatelský)** (vlastní nastavení). Nastavíte-li položky **White Intensity (Intenzita bílé)** nebo **Degamma**, projektor se automaticky přepne do režimu nastavení **Custom (Uživatelský)**.



POZNÁMKA: Nastavíte-li položky **White Intensity (Intenzita bílé)** nebo **Degamma**, projektor se automaticky přepne do režimu nastavení **Custom (Uživatelský)**.

SIGNAL TYPE (TYP SIGNÁLU)—Umožňuje ručně vybrat typ signálu RGB, YCbCr nebo YPbPr.

ZOOM—Stisknutím tlačítka \odot můžete obraz až 4násobně zvětšit. Stisknutím tlačítka \ominus jej zmenšíte.

ZOOM NAVIGATION (NAVIGACE ZOOMU)—Stisknutím tlačítka \odot \ominus \wedge \vee procházíte promítací plochu.

WHITE INTENSITY (INTENZITA BÍLÉ)—Nastavení 0 maximalizuje reprodukci barvy a nastavení 10 maximalizuje jas.

DEGAMMA—Umožňuje nastavit jednu ze 4 předvolených hodnot (1, 2, 3, 4) barevného podání výsledného obrazu.

HORIZONTAL POSITION (HORIZONTÁLNÍ POZICE)—Stisknutím tlačítka \ominus posuňte obraz vlevo a stisknutím tlačítka \odot posuňte obraz vpravo.

VERTICAL POSITION (VERTIKÁLNÍ POZICE)—Stisknutím tlačítka \ominus posuňte obraz dolů a stisknutím tlačítka \odot posuňte obraz nahoru.

FREQUENCY (FREKVENCE)—Umožňuje změnit frekvenci zobrazovaných dat frekvenci grafické karty počítače. Pokud vidíte blikající vertikální vlnu, použijte nastavení **Frequency (Frekvence)** k minimalizování pruhů. Jedná se pouze o přibližné nastavení.

TRACKING (STABILIZACE)—Synchronizuje časování obrazu s časováním grafické karty. Pokud máte dojem, že je obraz nestabilní nebo kmitá, použijte k nápravě funkci **Tracking (Stabilizace)**. Jedná se o jemné doladění.

DISPLAY (ZOBRAZENÍ; v režimu Video)

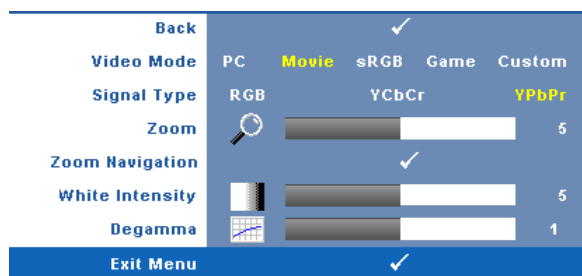

Pomocí nabídky **Display (Zobrazení)** můžete upravit nastavení zobrazení vašich projektorů. Nabídka **Picture (Obraz)** obsahuje následující volby:







VIDEO MODE (REŽIM VIDEA)—Umožňuje optimalizovat režim zobrazení projektoru: **PC (Počítač)**, **Movie (Film)**, **sRGB** (poskytuje přesnější podání barev), **Game (Hry)** a **Custom (Uživatelský)** (vlastní nastavení). Nastavíte-li položky **White Intensity (Intenzita bílé)** nebo **Degamma**, projektor se automaticky přepne do režimu nastavení **Custom (Uživatelský)**.

 **POZNÁMKA:** Nastavíte-li položky **White Intensity (Intenzita bílé)** nebo **Degamma**, projektor se automaticky přepne do režimu nastavení **Custom (Uživatelský)**.

SIGNAL TYPE (TYP SIGNÁLU)—Ručně vyberte typ signálu RGB, YCbCr, nebo YPbPr.

ZOOM—Stisknutím tlačítka  můžete obraz až 4násobně zvětšit. Stisknutím tlačítka  jej zmenšíte.

ZOOM NAVIGATION (NAVIGACE ZOOMU)—Stisknutím tlačítka     procházíte promítací plochu.

WHITE INTENSITY (INTENZITA BÍLÉ)—Nastavení 0 maximalizuje reprodukci barvy a nastavení 10 maximalizuje jas.

DEGAMMA—Umožňuje nastavit jednu ze 4 předvolených hodnot (1, 2, 3, 4) barevného podání výsledného obrazu.

LAMP (LAMPÁ)

Pomocí nabídky **Lamp (Lampa)** můžete upravit nastavení zobrazení vašich projektorů. Nabídka Picture (Obraz) obsahuje následující volby:

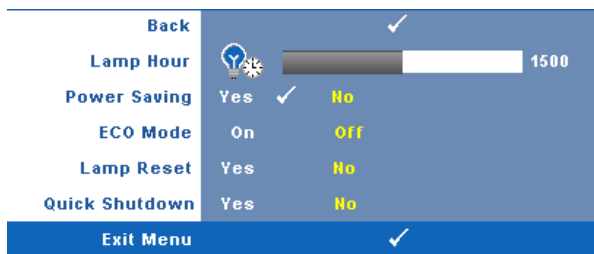

LAMP HOUR (HODINY LAMPY)—Zobrazuje dobu, po kterou byla lampa v provozu od posledního vynulování počítadla.

POWER SAVING (ÚSPORA ENERGIE)—Vyberte možnost Yes (Ano) k nastavení doby přechodu do úsporného režimu. Doba přechodu do úsporného režimu je interval, po který má projektor čekat na signál. Ve výchozím nastavení je nastaven interval 120 minut. Nicméně můžete tento interval nastavit na 5, 15, 30, 45, 60 nebo 120 minut.

Pokud v tomto intervalu není rozpoznán žádný vstupní signál, projektor vypne lampu a přejde do úsporného režimu. Pokud v tomto intervalu je rozpoznán vstupní signál, projektor se automaticky zapne. Pokud není rozpoznán žádný vstupní signál do dvou hodin, projektor se přepne z úsporného režimu na režim vypnutí. Projektor můžete zapnout stisknutím vypínače.

ECO MODE (ÚSPORNÝ REŽIM)—Chcete-li, aby projektor fungoval s nižším výkonem (165 W), byl tišší, poskytoval tlumenější světelný výkon a zajistil delší životnost lampy, vyberte položku **On (Zapnuto)**. Běžný výkon (200 W) obnovíte volbou položky **Off (Vypnuto)**.

LAMP RESET (VYNULOVÁNÍ POČÍTADLA DOBY PROVOZU LAMPY)—Po instalaci nové lampy vynulujte počítadlo výběrem možnosti **Yes (Ano)**.

QUICK SHUTDOWN (RYCHLÉ VYPNUTÍ)—Výběrem možnosti **Yes (Ano)** vypnete projektor jediným stisknutím tlačítka **Power (Napájení)**. Tato funkce umožňuje rychle vypnout projektor zvýšením rychlosti ventilátoru. Během rychlého vypínání může docházet k mírně zvýšenému hluku.

LANGUAGE (JAZYK)

Nabídka Language (Jazyk) umožňuje nastavit jazyk nabídky OSD.



OTHERS (DALŠÍ)

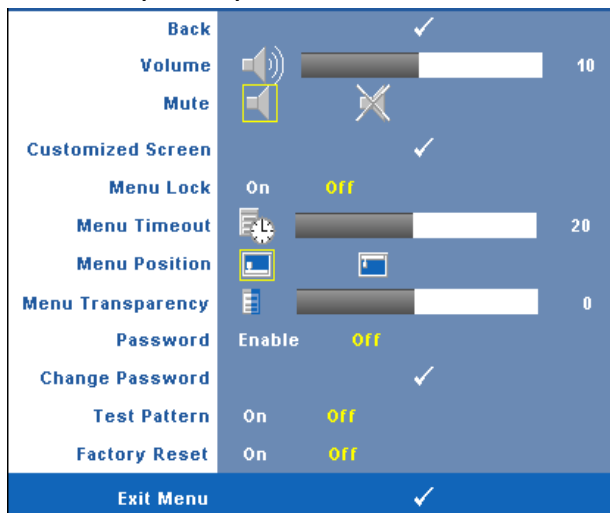

VOLUME (HLASITOST)—Stisknutím tlačítka ◀ a ▶ snižte/zvyšte hlasitost.

MUTE (VYPNUTÍ ZVUKU)—Umožňuje vypnout zvuk.

CUSTOMIZED SCREEN (UPRAVENÁ OBRAZOVKA)—Stisknutím tlačítka **Enter** zobrazte nabídku **Customized Screen (Upravená obrazovka)**. Zadejte zdroj v nativním rozlišení, potom stiskněte tlačítko **Enter** a vyberte možnost „Yes“ (Ano). Projektor digitalizuje zobrazení na obrazovce jako „My Customized logo“ (Upravené logo). Tato obrazovka nahradí všechny původní obrazovky, které obsahují logo společnosti Dell. Uživatel může obnovit výchozí obrazovku výběrem možnosti **Dell Logo (Logo Dell)** v místním okně.

MENU LOCK (ZÁMEK NABÍDKY)—Vyberte možnost **On (Zapnuto)** k zapnutí funkce Menu Lock (Zámek nabídky) a skrytí nabídky OSD. Výběrem možnosti **OFF (Vypnuto)** deaktivujete zámek nabídky a zobrazíte nabídku OSD.



POZNÁMKA: Pokud nabídka OSD zmizí po deaktivaci zámku nabídky, stiskněte a podržte tlačítko **Menu (Nabídka)** na ovládacím panelu projektoru po dobu 15 sekund a potom funkci deaktivujte.

MENU TIMEOUT (INTERVAL NABÍDKY)—Umožňuje nastavit interval **OSD Timeout (Ukončení OSD)**. Ve výchozím nastavení nabídka OSD zmizí po 30 sekundách nečinnosti.

MENU POSITION (UMÍSTĚNÍ NABÍDKY)—Umožňuje vybrat polohu nabídky OSD na promítací ploše.

MENU TRANSPARENCY (PRŮHLEDNOST NABÍDKY)—Umožňuje změnit úroveň průhlednosti pozadí OSD.

PASSWORD (HESLO)—Je-li ochrana heslem aktivována, po připojení napájecího kabelu do elektrické zásuvky a zapnutí projektoru se zobrazí obrazovka Password Protect (Ochrana heslem) s výzvou k zadání hesla. Standardně je tato funkce deaktivována. Tuto funkci můžete aktivovat v nabídce Password (Heslo). Tato funkce ochrany heslem bude aktivována při příštím zapnutí projektoru. Jestliže tuto funkci aktivujete, po zapnutí projektoru budete vyzváni k zadání hesla:

1. výzva k zadání hesla:
 - a Přejděte do nabídky **Others (Další)**, stiskněte tlačítko **Enter** a nastavením položky **Password (Heslo)** na hodnotu **Enable (Aktivovat)** aktivujete nastavení hesla.

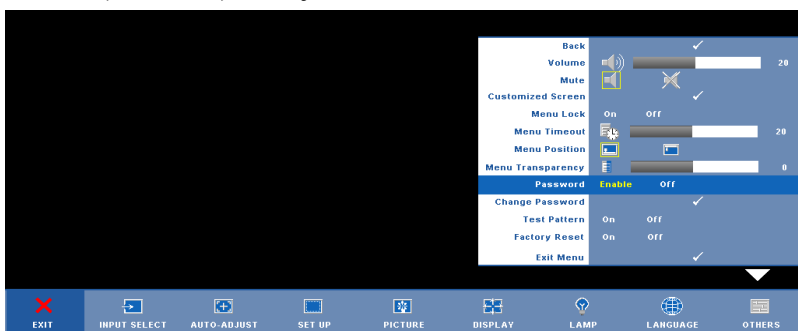

- b Po aktivaci funkce hesla se zobrazí místní okno, do kterého zadáte 4místné číslo z obrazovky a stisknete tlačítko **Enter**.



- c Opětovným zadáním hesla heslo potvrďte.
 - d Pokud bylo heslo úspěšně ověřeno, získáte přístup ke všem funkcím a nástrojům projektoru.

2. Zadáte-li nesprávné heslo, máte dva další pokusy. Po třech neúspěšných pokusech se projektor automaticky vypne.

 **POZNÁMKA:** Pokud heslo zapomenete, obraťte se na společnost DELL™ nebo kvalifikované servisní středisko.

3. Chcete-li funkci hesla zrušit, vyberte možnost **Off (Vypnuto)** a zadejte heslo.

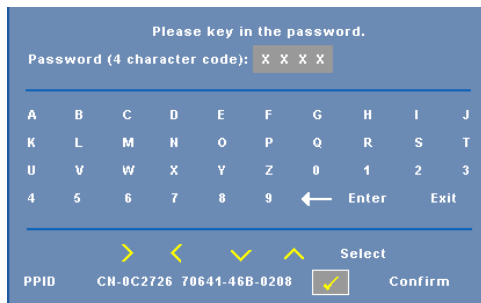

Please key in the password.
Password (4 character code): X X X X

A	B	C	D	E	F	G	H	I	J
K	L	M	N	O	P	Q	R	S	T
U	V	W	X	Y	Z	0	1	2	3
4	5	6	7	8	9	←	Enter	Exit	

➤ ➤ ➤ ➤ Select
PPID CN-0C2726 70641-46B-0208 Confirm

CHANGE PASSWORD (ZMĚNA HESLA)—Zadejte původní heslo, potom zadejte nové heslo a znovu je potvrďte.

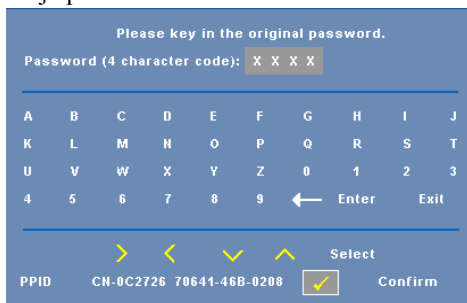

Please key in the original password.
Password (4 character code): X X X X

A	B	C	D	E	F	G	H	I	J
K	L	M	N	O	P	Q	R	S	T
U	V	W	X	Y	Z	0	1	2	3
4	5	6	7	8	9	←	Enter	Exit	



➤ ➤ ➤ ➤ Select
PPID CN-0C2726 70641-46B-0208 Confirm





TEST PATTERN (TESTOVACÍ VZOR)—Výběrem možnosti **On (Zapnuto)** aktivujete zabudovaný **Test Pattern (Testovací Vzor)** pro testování rozlišení a zaostření. Chcete-li funkci vypnout, vyberte možnost **Off (Vypnuto)**.

FACTORY RESET (OBNOVA VÝCHOZÍHO NASTAVENÍ) —Výběrem možnosti **On (Zapnuto)** obnovíte nastavení projektoru na výrobní hodnoty. Obnovené položky zahrnují jednak nastavení počítačových zdrojů, jednak nastavení zdrojů obrazu.

Odstraňování problémů s projektorem

Máte-li problémy s projektorem, přečtěte si následující rady k odstraňování závad. Jestliže problém přetrvává, kontaktujte společnost Dell™. Viz Kontaktní informace společnosti Dell™ na straně 44

Problém	Možné řešení
Na projekční ploše se neobjeví žádný obraz	<ul style="list-style-type: none">• Ujistěte se, že kryt objektivu je sejmut a projektor je zapnutý.• Ujistěte se, že je zapnut externí video port. Používáte-li přenosný počítač Dell™, stiskněte tlačítko   (Fn+F8). V případě, že vlastníte jiný počítač, nahlédněte do příslušné dokumentace.• Ujistěte se, že všechny kabely jsou dobře zapojené. Viz na straně 7• Zkontrolujte, zda nejsou kontakty v konektorech ohnuté nebo poškozené.• Zkontrolujte, zda je správně nainstalována projekční lampa (viz část na straně 38).• Použijte Test Pattern (Testovací Vzor) v nabídce Others (Předvolby). Ujistěte se, že barvy vzoru testovacího obrazce jsou správné.

Problém (pokračování)	Možné řešení (pokračování)
Částečný, rolující nebo špatně zobrazený obraz	<p>1 Stiskněte tlačítko Automatická úprava na dálkovém ovladači nebo na ovládacím panelu.</p> <p>2 Používáte-li přenosný počítač Dell™, nastavte rozlišení počítače na XGA (1024 x 768):</p> <p>a Pravým tlačítkem myši klepněte na prázdnou část plochy Windows, vyberte položku Vlastnosti a poté vyberte kartu Nastavení.</p> <p>b Zkontrolujte, zda nastavení pro externí port monitoru je 1 024 x 768 obrazových bodů.</p> <p>c Stiskněte tlačítko   (Fn+F8).</p> <p>Budete-li mít se změnou rozlišení monitoru problémy nebo váš monitor zamrzne, restartujte všechna zařízení včetně projektoru.</p> <p>Nepoužíváte-li přenosný počítač Dell™, nahlédněte do dokumentace.</p>
Vaše prezentace se na projekční ploše nezobrazuje	Používáte-li přenosný počítač, stiskněte tlačítko   (Fn+F8).
Obraz bliká nebo není stabilní	Nastavte stabilizaci v podnabídce OSD Display (Zobrazení) (pouze v režimu PC).
V obraze se objevuje vodorovný blikající pruh	Nastavte frekvenci v podnabídce OSD Display (Zobrazení) (pouze v režimu PC).
Nesprávná barva obrazu	<ul style="list-style-type: none"> • Pokud zobrazovací zařízení přijme špatný výstup signálu z grafické karty, nastavte typ signálu na RGB na kartě Display (Zobrazení) v nabídce OSD. • Použijte Test Pattern (Testovací vzor) v nabídce Others (Předvolby). Ujistěte se, že barvy vzoru testovacího obrazce jsou správné.
Obraz je rozostřený	<p>1 Upravte obraz zaostřovacím kroužkem na objektivu.</p> <p>2 Ujistěte se, že projekční plátno leží v požadované vzdálenosti od projektoru (3,3 stop [1,0 m] až 39,4 stop [12 m]).</p>

Problém (pokračování)	Možné řešení (pokračování)
Obraz je roztažený, pokud je zobrazován formát 16:9 DVD	Tento projektor automaticky rozpoznává formát vstupního signálu. Udržuje poměr stran promítaného obrazu podle formátu vstupního signálu s původním nastavení. Pokud je obraz přesto roztažený, upravte poměr stran v nabídce Set Up (Nastavení) v OSD.
Obraz je převrácený	V nabídce OSD vyberte položku Set Up (Nastavení) a nastavte režim projektoru.
Lampa je spálená nebo praská	Když lampa dosáhne konce své životnosti, může se spálit a může se ozvat hlasité prasknutí. V takovém případě nelze projektor zapnout. Při výměně lampy postupujte podle pokynů v části na straně 38.
Indikátor LAMP (LAMP) bez přerušení svítí oranžově	V případě, že indikátor LAMP (LAMP) bez přerušení svítí oranžově, vyměňte lampu.
Indikátor LAMP (LAMP) bliká oranžově	Když indikátory LAMP (LAMP) a Power (Napájení) oranžově blikají, znamená to, že ovladač lampy selhal a projektor se automaticky vypne. Když indikátor LAMP (LAMP) bliká oranžově a indikátor Power (Napájení) svítí modře, znamená to, že barevný disk nefunguje a projektor se automaticky vypne. Odpojte napájecí kabel a po 3 minutách zapněte znovu displej. Jestliže problém přetrvává, kontaktujte společnost Dell™.
Indikátor TEMP (TEPLOTA) svítí oranžově	Projektor je přehřátý. Displej se automaticky vypne. Po vychladnutí projektoru zkuste opět displej zapnout. Jestliže problém přetrvává, kontaktujte společnost Dell™.
Indikátor TEMP (TEPLOTA) bliká oranžově	Větrák nefunguje a projektor se automaticky vypne. Jestliže problém přetrvává, kontaktujte společnost Dell™.
Na obrazovce se nezobrazí OSD	Stisknutím a podržením tlačítka Menu (Nabídka) na panelu po dobu 15 sekund odemkněte nabídku OSD. Zkontrolujte funkci Menu Lock (Zámek nabídky) na straně 31.

Problém (pokračování)

Dálkový ovladač dobře nefunguje nebo funguje v příliš krátkém rozsahu

Možné řešení (pokračování)

Baterie je pravděpodobně vybitá. Zkontrolujte, zda indikátor LED z dálkového ovladače není příliš ztlumený. Pokud ano, použijte novou baterii CR2032.

Výměna lampy

⚠ POZOR: Než začnete provádět jakýkoli postup v tomto oddílu, zajistěte splnění bezpečnostních pokynů na straně strana 6.

Vyměňte lampu, jakmile se na obrazovce objeví zpráva „**Lamp is approaching the end of its useful life in full power operation. Replacement suggested!** www.dell.com/lamps“ (Blíží se konec životnosti lampy v plném provozu. Doporučujeme lampu vyměnit). Jestliže problém přetrvává i po výměně lampy, kontaktujte společnost Dell™. Další informace viz Kontaktování společnosti Dell™ na straně 44.

⚠ POZOR: Používáním se lampa silně zahřívá. **Nepokoušejte se vyměnit lampu, pokud jste nenechali projektor po použití vychladnout po dobu alespoň 30 minut.**

⚠ POZOR: Nikdy se nedotýkejte žárovky ani skleněné části lampy. Lamy projektorů jsou velmi křehké a při doteku se mohou roztrítit. Rozbité střepty jsou ostré a mohou způsobit zranění.

⚠ POZOR: Dojde-li k roztržení lampy, odstraňte z projektoru všechny prasklé kusy a zlikvidujte nebo recyklujte v souladu se státními, místními a federálními zákony. Další informace viz www.dell.com/hg.

- 1 Vypněte projektor a odpojte kabel síťového napájení.
- 2 Ponechte projektor vychladnout po dobu minimálně 30 minut.
- 3 Uvolněte dva šrouby, které drží kryt lampy a sejměte kryt.
- 4 Uvolněte dva šrouby, které drží lampu.
- 5 Uchopte lampu za kovovou úchytku a vyjměte ji.

✎ POZNÁMKA: Společnost Dell™ může požadovat, aby lampy vyměněné v záruce byly vráceny. V opačném případě si u místního závodu na zpracování odpadu zjistěte nejbližší sběrné místo.

- 6 Namontujte novou lampu.
- 7 Utáhněte dva šrouby, které drží lampu.
- 8 Nasaďte kryt lampy a utáhněte dva šrouby.
- 9 Výběrem možnosti "Yes" (Ano) u položky **Lamp Reset (Reset lampy)** vynulujte počítadlo doby provozu lampy. Ikonu naleznete v nabídce OSD v položce **Lamp (Lampa)**. (Viz Nabídka lampy na straně 29.)

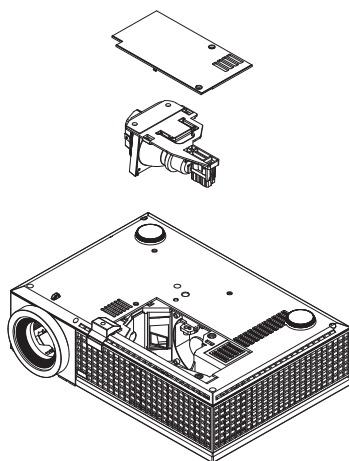



POZOR: Likvidace lampy (pouze pro USA)

Ⓢ LAMPA (LAMPY) UVNITŘ VÝROBKU OBSAHUJÍ RTUŤ A MUSÍ SE RECYKLOVAT NEBO LIKVIDOVAT PODLE MÍSTNÍCH, STÁTNÍCH NEBO FEDERÁLNÍCH ZÁKONŮ. VÍCE INFORMACÍ NAJDETE NA ADRESE WWW.DELL.COM/HG, NEBO KONTAKTUJTE ELECTRONIC INDUSTRIES ALLIANCE NA ADRESE WWW.EIAE.ORG. INFORMACE O LIKVIDACI LAMPY NAJDETE NA STRÁNKÁCH WWW.LAMPRECYCLE.ORG.

Technické údaje

Světelná technologie	0,55" XGA DMD typ X, DarkChip2™
Jas	2500 ANSI lumenů (max.)
Kontrastní poměr	Plný poměr kontrastu 1900:1 typicky (max./min.)
Rovnoměrnost osvětlení plochy obrazu	Typicky 85% (japonská norma JBMA)
Počet pixelů	1024 x 768(XGA)
Množství zobrazitelných barev	16,7 mil. barev
Rychlost barevného disku	2X
Objektiv	Clona: F/ 2,41 ~ 2,55 Ohnisková vzdálenost, f = 21,8 ~ 24 mm Objektiv s ručním zoomem 1,1x
Velikost promítaného obrazu	22,89-302,8 palců (diagonálně)
Projekční vzdálenost	3,3~39,4 ft (1,0 m~12 m)
Video kompatibilita	Kompozitní Video / S-Video: NTSC (J, M, 4,43), PAL (B, D, G, H, I, M, N, Nc, 60), SECAM (B, D, G, K, K1, L) Komponentní Video přes VGA a DVI-D: 1080i/p, 720p, 576i/p, 480i/p
Napájení	Univerzální AC90-264 50/60 Hz se vstupem PFC
Příkon	256 wattů v plném režimu, 216 wattů v úsporném režimu
Audio	1 reproduktor, 8 W RMS
Hlučnost	34 dB(A) v plném režimu, 31 dB(A) v úsporném režimu
Hmotnost	4,95 lbs (2,25 kg)
Rozměry (Š x V x H)	Vnější 11,68 x 7,96 x 3,17 ± 0,04 palců (296,5 x 202 x 80,5 ± 1 mm)

Pracovní prostředí	Provozní teplota: 5°C - 35°C (41°F- 95°F) Vlhkost vzduchu: 80 % maximum Teplota skladování: 0°C až 60°C (32°F až 140°F) Vlhkost vzduchu: 90% maximum
Právní předpisy	FCC, CE, VCCI, UL, cUL, Nemko-GS, ICES-003, MIC, C-Tick, GOST, CCC, PSB, NOM, IRAM, SABS, CECP, SASO, PSE, eK
I/O konektory	Napájení: zásuvka sít'ového AC napájení Počítačový vstup: 2x D-sub pro analogový/komponentní signál, vstupní signály HDTV Počítačový výstup: 1x 15kolíkový D-sub Vstupní video konektor: 1x komponentní video RCA a 1x S-video Audio vstup: jeden jack (o průměru 3,5 mm) Audiovýstup: jeden jack (o průměru 3,5 mm) Port USB: jeden podřízený port USB pro podporu vzdálené 1x mini-DIN RS232 pro ovládání na dálku kabelem z PC Vstup DVI-D: 1x konektor DVI-D pro signál DVI-D (kompatibilní s HDCP).
Lampa	165 – 200 W lampa s životností 3000 hodin (až 4000 hodin v úsporném režimu), kterou si uživatel může sám vyměnit



POZNÁMKA: Skutečná provozní životnost lampy projektoru se bude lišit podle provozní podmínky a způsobech používání. Používání projektoru v náročných podmínkách, mezi které může patřit prašná prostředí, prostředí s vysokými teplotami nebo náhlé vypínání může způsobit zkrácení provozní životnosti lampy nebo selhání lampy. Životnost lampy specifikovaná pro projektory Dell vychází z typické doby v nenáročných provozních podmínkách pro více než 50 % vzorků pro snížení na přibližně 50 % jmenovité úrovně jasu lampy. Nejedná se o dobu, po které lampa přestane svítit.

Funkce jednotlivých kolíků RS232

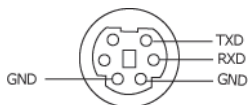

Protokol RS232

- Nastavení komunikace

Nastavení připojení	Hodnoty
Přenosová rychlost :	19200
Datové bity:	8
Parita	Žádná
Stop bity	1

- **Typy příkazů**

Pro zobrazení nabídky OSD a provedení nastavení.

- **Syntaxe řídicích příkazů (z PC do projektoru)**

[H][AC][SoP][CRC][ID][SoM][PRIKAZ]

- **Příklad:** Příkaz ZAPNOUT (nejdříve odeslat nízký bajt)

--> 0xBE, 0xEF, 0x10, 0x05, 0x00, 0xC6, 0xFF, 0x11, 0x11, 0x01, 0x00, 0x01

- **Seznam řídicích příkazů**

Nejnovější kód RS232 je k dispozici na webu odborné pomoci společnosti Dell na adrese: support.dell.com.

Kompatibilní režimy (Analogový/Digitální)

Rozlišení	V. frekvence (Hz)	H. frekvence (kHz)
640X480	59,9	31,5
640X480	75	37,5
640X480	85	43,3
720X400	70,1	31,5
720X400	85	37,9
800X600	60,3	37,9
800X600	75	46,9
800X600	85,1	53,7
848X480	60	31
1024X768	60	48,4
1024X768	75	60
1024X768	85	68,7
1280X720	59,9	44,8
1280X768	59,9	47,8
1280X800	59,8	49,7
1280X1024	60	64
1280X1024	75	80
1280X1024	85	91,1
1360X768	60	47,7
1400X1050	60	65,3
1440X900	59,9	55,9
1680X1050	60	65,3
1600X1200	60	75

Kontaktní informace společnosti Dell™

Zákazníci v USA mohou volat na číslo 800-WWW-DELL(800-999-3355).



POZNÁMKA: Pokud nemáte aktivní připojení k Internetu, můžete vyhledat kontaktní informace na faktuře, ústřížku k balení, účtence nebo v katalogu produktů Dell.

Společnost Dell poskytuje řadu možností podpory a služeb online a prostřednictvím telefonu. Dostupnost se liší podle země a výrobku a je možné, že některé služby nebudou ve vaší oblasti k dispozici. Kontaktování společnosti Dell ohledně odbytu, technické podpory nebo služeb pro zákazníky:

- 1 Navštivte **support.dell.com**.
- 2 Ověřte vaši zemi nebo oblast v rozevírací nabídce **Choose A Country/Region (Zvolit zemi/oblast)** v dolní části stránky.
- 3 Klepněte na tlačítko **Contact Us (Kontaktovat)** v levé části stránky.
- 4 Podle potřeby vyberte příslušný odkaz na službu nebo podporu.
- 5 Zvolte způsob kontaktování společnosti Dell, který vám vyhovuje.

Příloha: Glosář

ANSI lumeny — Standard měření jasu. Vypočítává se tak, že se čtverečný metr obrazu rozdělí na devět stejných obdélníků, změří se hodnota svítivosti (nebo jasu) uprostřed každého obdélníku a vypočítá se průměr těchto devíti bodů.

Poměr stran — Nejpopulárnější poměr stran je 4:3 (4 na 3). Poměr stran video formátu starších televizí a počítačů je 4:3, což znamená, že šířka obrazu jsou násobkem 4/3 výšky.

Jas — Množství světla, které vydává displej, projekční obraz nebo projekční zařízení. Jas projektoru se měří pomocí ANSI lumenů.

Teplota barev — Barevný vzhled bílého světla. Nízká teplota barev vyjadřuje teplejší (žlutější/červenější) světlo, zatímco vysoká teplota barev vyjadřuje chladnější (modřejší) světlo. Standardní jednotka teploty barev je Kelvin (K).

Komponentní video — Způsob přenosu kvalitního videa ve formátu, který se skládá ze signálu luma a dvou samostatných signálů chroma a pro analogovou složku se definují jako Y'Pb'Pr' a pro digitální složku jako Y'Cb'Cr'. Komponentní video je možné používat u DVD přehrávačů.

Kompozitní video — Signál videa, který kombinuje luma (jas), chroma (barvu), burst (barevnou referenci) a sync (signály horizontální a vertikální synchronizace) do vlny signálu přenášené jedním párem vodičů. Existují tři druhy formátů, konkrétně NTSC, PAL a SECAM.

Komprimované rozlišení — Pokud má vstupní obraz vyšší rozlišení, než je nativní rozlišení projektoru, bude výsledný obraz přizpůsoben nativnímu rozlišení projektoru. Vzhledem k povaze komprese v digitálním zařízení bude část obrazového obsahu ztracena.

Poměr kontrastu — Rozsah světlých a tmavých hodnot v obrazu nebo poměr mezi jejich maximálními a minimálními hodnotami. V projekčním průmyslu existují dvě metody měření poměru:

- 1 *Plně rozsvícený/zhasnutý* — měří poměr světelného výstupu zcela bílého obrazu (plně rozsvícený) a světelného výstupu zcela černého obrazu (plně zhasnutý).
- 2 *ANSI* — měří vzorec 16 střídavě černých a bílých obdélníků. Kontrastní poměr *ANSI* je určen podílem průměrného světelného výstupu bílých a černých obdélníků.

U stejného projektoru je kontrast podle metody *plně rozsvícený/zhasnutý* vždy větší, než kontrast podle *ANSI*.

dB—decibel—Jednotka vyjadřující relativní rozdíl síly nebo intenzity, většinou mezi dvěma akustickými nebo elektrickými signály, rovnající se desetinásobku dekadického logaritmu poměru těchto dvou hladin.

Diagonální obraz—Metoda měření velikosti obrazovky nebo promítaného obrazu. Měří se vzdálenost z jednoho do druhého rohu. Obraz 270 cm vysoký a 360 cm široký má diagonálu 450 cm. V tomto dokumentu se předpokládá, že diagonální rozměry jsou udávány pro tradiční poměr počítačového obrazu 4:3, jak je uvedeno v příkladu výše.

DLP®— Digital Light Processing™ (Zpracování digitálního světla)—Technologie reflexního zobrazení vyvinutá firmou Texas Instruments. Používá malá otáčivá zrcátka. Světlo procházející barevným filtrem dopadá na DLP zrcátka, které uloží RGB barvy na promítaný obraz. Známe i jako DMD.

DMD— digital Micro-Mirror Device— Každé DMD se skládá z tisíců nastavitelných mikroskopických hliníkových zrcátek, které jsou umístěné na skrytém jhu.

DVI-D— Je zkratka termínu Digital Visual Interface - Digital.

Ohnisková vzdálenost— Vzdálenost mezi přední čočkou objektivu k bodu zaostření.

Frekvence— Je četnost opakování cyklů elektrických signálů za sekundu. Měří se v Hz (hertzech).

Hz (Hertz)— Jednotka frekvence.

Korekce lichoběžníkového zkreslení— Zařízení, které napravi zkreslený obraz (většinou je široká horní a úzká dolní část obrazu), který vzniká při špatném zobrazovacím úhlu projektoru.

Maximální vzdálenost— Vzdálenost projektoru a obrazu, při které projektor dokáže zobrazit ještě použitelný obraz (dostatečně jasný) v plně zatemněné místnosti.

Maximální velikost obrazu— Největší obraz, který projektor dokáže zobrazit v plně zatemněné místnosti. Limit je většinou dán fokálním rozsahem optiky.

Minimální vzdálenost— Nejkratší vzdálenost, na kterou projektor dokáže zaostřit obraz.

NTSC— National Television Standards Committee. Severoamerický standard pro video a vysílání s formátem videa 525 řádků při 30 snímcích za sekundu.

PAL— Phase Alternating Line. Evropský standard pro video a vysílání s formátem videa 625 řádků při 25 snímcích za sekundu.

Obrácený obraz— Funkce, která vám umožní horizontálně obrátit obraz. Při běžné přímé projekci je text, grafika atd. pozpátku. Obrácený obraz se používá při zadní projekci.

RGB— červená, zelená a modrá— většinou se používá při popisu monitoru, který

vyžaduje pro každou z těchto tři barev oddělený signál.

S-Video—Norma pro přenos videa, která využívá k přenosu videoinformace 4-pinový mini-DIN konektor a dva kabely, které se nazývají luminance (jas, Y) a chrominance (barva, C). Pro S-Video se používá i označení Y/C.

SECAM— Francouzský a mezinárodní standard pro video a vysílání, který je úzce spojen se standardem PAL, nicméně s odlišnou metodou přenášení informací o barvě.

SVGA— Super Video Graphics Array— 800 x 600 pixelů.

SXGA— Super Extended Graphics Array—1280 x 1024 pixelů.

UXGA— Ultra Extended Graphics Array—1600 x 1200 pixelů.

VGA— Video Graphics Array— 640 x 480 pixelů.

XGA— Extended Video Graphics Array— 1024 x 768 pixelů.

Zoom objektiv— Objektiv s variabilní ohniskovou vzdáleností, která dovoluje uživateli přiblížit nebo vzdálit obraz a tak měnit jeho velikost.

Poměr zoom objektivu— Poměr největšího a nejmenšího obrazu, který projektor dokáže zobrazit z dané vzdálenosti. Např. poměr zoom objektivu 1,4:1 znamená, že 3 m obraz bez zoomu by měl při plném zoomu velikost 4,2 m.

Rejstřík

D

dálkový ovladač 21
přijímač IR signálu 20

Dell

kontaktování 44

H

Hlavní jednotka 6
objektiv 6
ovládací panel 6
páčka přiblížení 6
přijímač IR signálu 6
polohovací tlačítko 6
zaostřovací kroužek 6

J

Jak kontaktovat společnost Dell 5,
19, 20, 36, 38

N

nabídka na obrazovce 22
další 31
hlavní nabídka 23
jazyk 30
lampa 29
nastavení 24
obraz (v režimu PC) 25
obraz (v režimu Video) 26

výběr vstupu 23
zobrazení (v režimu PC) 27
zobrazení (v režimu Video) 28

nastavení přiblížení a zaostření
obrazu 17

páčka přiblížení 17
zaostřovací kroužek 17

nastavení promítaného obrazu 16
nastavení výšky projektoru 16
snížení projektoru
adjustační kolečko ná-
lonu 16
podpěrná noha 16
polohovací tlačítko 16

O

odstraňování problémů 34
Jak kontaktovat společnost Dell
34
ovládací panel 19

P

podporováno
kontaktní informace společnosti
Dell 44
připojení projektoru
adaptér DVI-D 14
k počítači 8, 9
kabel HDMI 14

kabel RS232 10
kabel S-video 11
kabel USB na USB 8, 9
kabel VGA na VGA 8, 9
kabel VGA na YPbPr 13
kompozitní video kabel 12
napájecí kabel 8, 9, 10, 11, 12,
13, 14
připojení k počítači pomocí
kabelu RS232 10
připojení kabelem HDMI 14
připojení kabelem S-video 11
připojení komponentním kabelem
13
připojení kompozitním kabelem
12

připojovací porty
konektor kompozitního videa 7
konektor napájení 7
konektor RS232 7
konektor S-video 7
konektor vstupu DVI-D 7
konektor vstupu VGA-A (D-sub)
7
konektor vstupu VGA-B (D-sub)
7

slot pro bezpečnostní kabel 7
výstup VGA-A (monitorová
smyčka) 7
výstupní audio konektor 7
vstupní audio konektor 7
vzdálený konektor USB 7

T

technické údaje

audio 41
hlučnost 41
hmotnost 41
I/O konektory 41
jas 40
kompatibilní režimy 43
kontrastní poměr 40
lampa 40
množství zobrazitelných barev 40
napájení 40
objektiv 40
počet pixelů 40
příkon 40
pracovní prostředí 41
právní předpisy 41
projekční vzdálenost 40
protokol RS232 42
rovnoměrnost osvětlení plochy
obrazu 40
rozměry 41
rychlost barevného disku 40
světelná technologie 40
velikost promítaného obrazu 40
video kompatibilita 40

telefonní čísla 44

V

výměna lampy 38

Z

zapnutí/vypnutí projektoru
vypnutí projektoru 15
zapnutí projektoru 15



Vytištěno v Číně.